

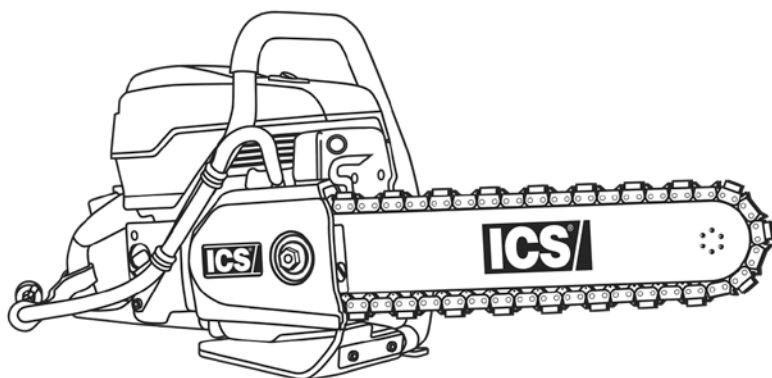

Diamond Tools and Equipment
for Construction and Infrastructure



695XL

MANUALE DELL'OPERATORE

ATTENZIONE: LEGGERE E COMPRENDERE TUTTI GLI AVVISI DI SICUREZZA E LE ISTRUZIONI PRIMA DI USARE L'ATTREZZATURA.

Il mancato rispetto degli avvisi e delle istruzioni può risultare in incendi, lesioni gravi o morte.

CONSERVARE LE ISTRUZIONI E GLI AVVISI PER CONSULTARLI IN FUTURO

Il presente manuale di istruzioni è la traduzione dell'originale inglese ed è fornito per assistere chi non parla inglese come prima lingua. Essendo un testo tecnico, alcuni termini potrebbero non avere un significato simile o equivalente nella traduzione. Pertanto, raccomandiamo di non fare affidamento sulla traduzione ma di confrontarla con la versione inglese per non rischiare lesioni a persone od oggetti.

INDICE DEI CONTENUTI

SIMBOLI ED ETICHETTE	4
NOMI E TERMINI DELL'ICS695XL	8
IDENTIFICAZIONE DEL PRODOTTO	10
INTRODUZIONE	11
REGOLE DI SICUREZZA	12
APERTURA E MONTAGGIO	16
ALIMENTAZIONE	23
FUNZIONAMENTO	26
TRASPORTO E CONSERVAZIONE	36
MANUTENZIONE	37
RISOLUZIONE DEI PROBLEMI	45
EMISSIONI	47
SPECIFICHE TECNICHE	49

SIMBOLI ED ETICHETTE

I SEGUENTI SIMBOLI SONO PRESENTI IN TUTTO IL MANUAL E/O SULLA SEGA E SONO PENSATI PER INFORMARE L'UTENTE DI POTENZIALI RISCHI O PRASSI NON SICURE.



AVVISO DI SICUREZZA

Indica che il testo che segue spiega un pericolo, avviso o cautela.



LEGGERE LE ISTRUZIONI

Il manuale di istruzioni originale contiene importanti informazioni sulla sicurezza e il funzionamento. Leggere e seguire attentamente le istruzioni.



INDOSSARE PROTEZIONI PER OCCHI, UDITO E APPARATO RESPIRATORIO INDOSSARE PROTEZIONI PER LA TESTA

Indossare protezioni per occhi, udito e apparato respiratorio e indossare un casco protettivo quando si aziona la sega.



INDOSSARE PANTALONI LUNGI

Indossare pantaloni lunghi quando si aziona la sega.



PROTEZIONE PER I PIEDI

Indossare calzature chiuse quando si aziona la sega.



PROTEZIONE PER LE MANI

Indossare guanti protettivi quando si aziona la sega.



LARGHEZZA DI TAGLIO

Non inserire l'utensile in una fessura più stretta della catena.



VENTILAZIONE

Usare lo strumento in un'area ben ventilata.

SIMBOLI ED ETICHETTE

I SEGUENTI SIMBOLI SONO PRESENTI IN TUTTO IL MANUAL E/O SULLA SEGA E SONO PENSATI PER INFORMARE L'UTENTE DI POTENZIALI RISCHI O PRASSI NON SICURE.



EMISSIONI ACUSTICHE

Il livello delle emissioni acustiche è di 115 dB(A).



ATTENZIONE AL CONTRACCOLPO

Il contraccolpo può causare lesioni gravi.



PRESA CON DUE MANI

Azionare la sega con due mani, afferrando saldamente entrambe le impugnature



PRESA CON UNA MANO

Non azionare la sega con una mano sola.



NON USARE SCALE

Non usare mai la sega da una scala.



PERICOLO DI INCENDIO

Rischio di incendio in caso di mancato rispetto delle avvertenze.



SUPERFICIE SCIVOLOSA

Una presa sul terreno insicura può essere causa di incidenti.

ETICHETTE PRESENTI SULLA SEGA

ETICHETTA DI SICUREZZA

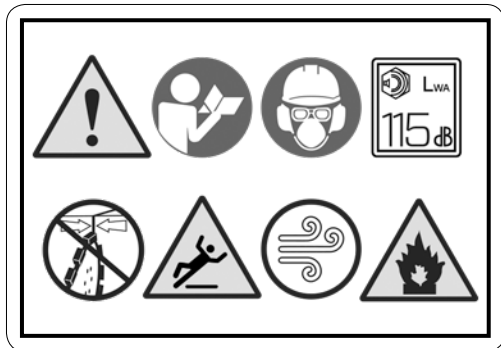

TARGHETTA EMISSIONI

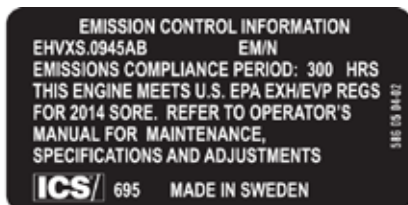

ETICHETTA MOSTRATA SOLO PER RIFERIMENTO

TARGHETTA DATI

ÅÅÅÅ = Anno di fabbricazione (p.es. 2015)

VV = Numero di settimana nell'anno (p.es. 07)

XXXXX = Numero della sega nel lotto di produzione in ordine sequenziale partendo da 00001

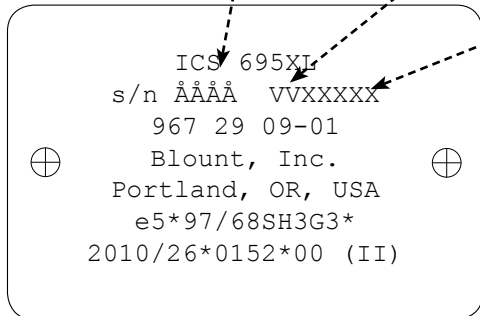

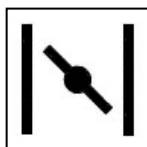
ETICHETTE PRESENTI SULLA SEGA**COMANDI DELL'OPERATORE**

**LEVA MULTIFUNZIONE
DI COMANDO DELL'ARIA**



**VALVOLA DI
DECOMPRESSIONE**

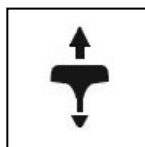

**IMPUGNATURA
DELLO STARTER**

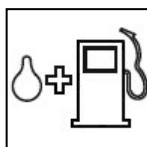

**RABBOCCO
CARBURANTE**

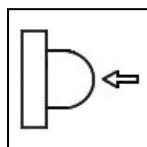

**BULBO DEL
PRIMER/SCARICO**

NOMI E TERMINI DELL'ICS695XL

Barra guida

Una struttura a binario che supporta e guida la catena. A volte detta solo la "barra".

Blocco del grilletto della valvola a farfalla

Un dispositivo che previene l'azionamento accidentale della valvola a farfalla fino al rilascio manuale del grilletto.

Bulbo del primer/scarico

Un dispositivo nel sistema di alimentazione che fornisce carburante extra o elimina l'aria per agevolare l'avviamento.

Comando Stop o On/Off

Un comando che consente al motore di avviarsi o che ne provoca l'arresto.

Contraccollo

Movimento rapido verso indietro e/o l'alto della barra guida, che avviene quando la catena vicino alla zona superiore della punta della barra entra in contatto con un oggetto estraneo o si incaglia nel pezzo di lavoro.

Copertura laterale

Il componente della testa motrice che copre il rocchetto di azionamento e dirige i materiali di risulta lontano dall'operatore durante l'uso.

Cuscinetto della barra

Cuscinetto di montaggio sulla testa motrice che aiuta a garantire il corretto allineamento della barra guida.

Dado della copertura laterale

Il componente sulla copertura laterale che fissa la copertura laterale e la barra guida.

Fessura della barra

La fessura presente sulla barra guida che alloggia il blocco di allineamento e il prigioniero della barra.

Grilletto della valvola a farfalla

Un meccanismo che controlla i giri/minuto del motore.

Impugnatura anteriore

L'impugnatura di supporto posizionata davanti o verso la parte anteriore della sega e intesa per la presa con la mano sinistra.

Impugnatura posteriore

L'impugnatura di supporto posizionata dietro o verso la parte posteriore della sega e intesa per la presa con la mano destra.

Ingresso della scatola dell'aria

L'unico punto di ingresso di aria nel motore.

NOMI E TERMINI DELL'ICS695XL

Leva multifunzione

Un dispositivo che regola l'aria e fa avanzare temporaneamente la valvola a farfalla in posizione semi-aperta per agevolare l'avviamento.

Paraspruzzi

Una barriera che protegge l'operatore dagli sfridi o altri oggetti proiettati ad alta velocità.

Passo della catena

La distanza ogni tre rivetti consecutivi della catena divisa per due.

Protezione mani posteriore

Una barriera strutturale posta in basso a destra dell'impugnatura posteriore per proteggere l'operatore in caso di rottura o fuoriuscita della catena.

Recupero catena

Un dispositivo che trattiene la catena in caso di rottura o fuoriuscita.

Spinta

Il rapido movimento verso indietro della barra guida, che avviene quando la catena nella porzione rettilinea e superiore della barra guida entra in contatto con un oggetto estraneo o si incaglia nel pezzo di lavoro.

Testa motrice

Una sega senza catena o barra guida.

Valvola di chiusura dell'acqua

Un meccanismo che controlla l'erogazione e il flusso d'acqua verso la barra guida e la catena.

Valvola di decompressione

Un dispositivo che sfiata la pressione del motore per assistere all'avvio.

Vite di tensionamento della catena

Una vite di regolazione usata per impostare la tensione corretta sulla catena e compensarne l'allungamento dovuto al normale utilizzo.

WallWalker®

Un dispositivo usato come cardine per fornire un vantaggio meccanico durante il taglio.

Zona di sicurezza per gli astanti

Una zona circolare di 6 m attorno all'operatore che deve restare sgombra di astanti, bambini e animali.

IDENTIFICAZIONE DEL PRODOTTO

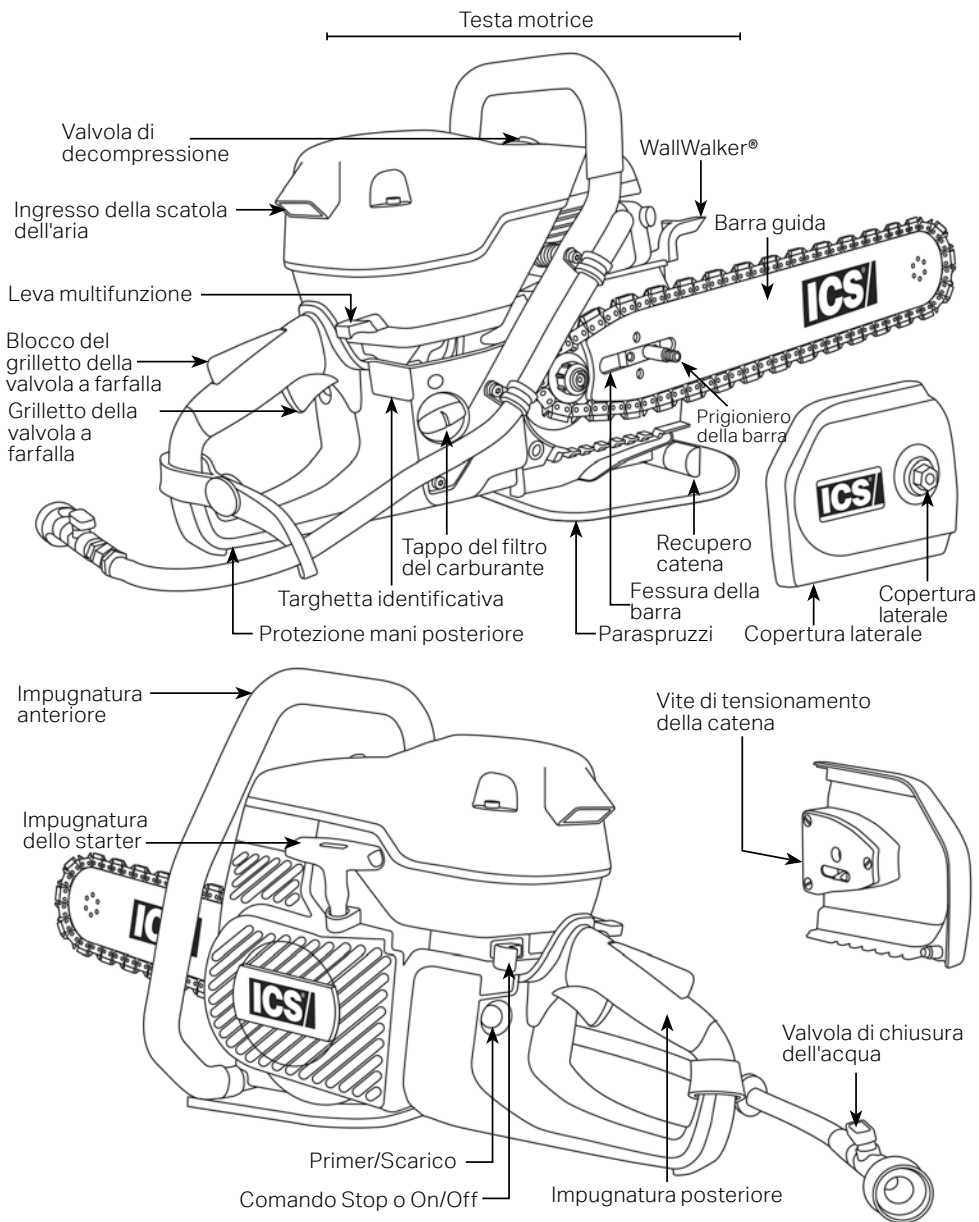

INTRODUZIONE

La motosega serie 695XL è progettata per tagliare cemento, pietra e muratura quando usata con la catena diamantata ICS originale. Anche i tubi in ferro dolce possono essere tagliati, ma SOLO usando la catena PowerGrit® Utility. Si tratta di uno strumento per uso professionale inteso unicamente per operatori esperti e addestrati. Al primo utilizzo, l'operatore dovrebbe ricevere istruzioni pratiche sull'uso della catena, oltre a leggere e comprendere il presente Manuale.

L'uso di questa sega può essere disciplinato da legislazioni locali e/o standard occupazionali. Determinare quali sono le normative applicabili nel luogo dove si lavora prima di usare la sega.

Prop 65 statement:

La Proposition 65 della California (Safe Drinking Water and Toxic Enforcement Act del 1986) si riferisce alla normativa californiana intesa a proteggere i cittadini della California e le fonti di acqua potabile dello Stato da sostanze chimiche note per causare cancro, difetti della nascita o altri danni riproduttivi, e informare i cittadini sugli effetti dell'esposizione a tali sostanze. La Proposition 65 impone alle aziende di informare i cittadini della California in caso di quantità significative di sostanze chimiche nei prodotti che acquistano, a casa o sul luogo di lavoro, o che vengono rilasciate nell'ambiente. Fornendo simili informazioni, la Proposition 65 consente ai cittadini californiani di prendere decisioni informate su come proteggersi dall'esposizione a tali sostanze chimiche. La Proposition 65 vieta inoltre alle aziende della California di scaricare consapevolmente quantità significative delle sostanze elencate nelle sorgenti di acqua potabile.

Lo scarico del motore di questo attrezzo e alcuni tipi di polvere/scarti creati durante il normale uso possono contenere sostanze chimiche note allo Stato della California per provocare cancro, difetti della nascita o altri danni riproduttivi.

REGOLE DI SICUREZZA



Per sfruttare al meglio la sega e assicurare la massima sicurezza, leggere attentamente il presente manuale e seguire attentamente le istruzioni di sicurezza.

SPIEGAZIONE DEI LIVELLI DI AVVERTENZA

PERICOLO

Indica un rischio di alto livello che, se non evitato, può causare la morte o lesioni gravi.

ATTENZIONE

Indica una situazione di pericolo potenziale che, se non evitata, può causare il decesso o lesioni gravi.

CAUTELA

Indica una situazione di basso pericolo che, se non evitata, può causare lesioni lievi o moderate.

IMPORTANTE

Esiste una situazione potenzialmente pericolosa che, se non evitata, può procurare danni alla sega o alla proprietà.

MANIPOLARE IL CARBURANTE IN SICUREZZA**ATTENZIONE**

I vapori del carburante sono altamente infiammabili.

Spegnere la sega, bloccare l'interruttore on/off in posizione "STOP" e far raffreddare il motore per alcuni minuti prima di rabboccare. Non fumare o rabboccare la sega in prossimità di fonti di ignizione. Spostare la sega di almeno 3 m dall'area di rifornimento prima di riavviarla.

Evitare di versare il carburante su di sé o sulla sega.

Usare solo contenitore approvati per trasportare o conservare il carburante. Se si versa del carburante sulla sega, pulire il versamento e far evaporare il resto. Se l'utente versa del carburante su di sé o sui vestiti, deve rimuovere immediatamente gli indumenti contaminati e lavare le parti del corpo eventualmente entrate a contatto con sapone e acqua tiepida.

CAUTELA

Controllare che non ci siano perdite sulla sega prima di avviarla.

Controllare regolarmente che non ci siano perdite sul tappo del carburante e le linee di alimentazione; in caso di perdite, non avviare la sega.

SICUREZZA SUL LUOGO DI LAVORO

Quelle che seguono sono istruzioni di base per garantire la sicurezza dell'area di lavoro.

PERICOLO

Respirare i gas di scarico può causare asfissia e avvelenamento da monossido di carbonio ad alte concentrazioni.

Usare la sega solo in aree ben ventilate.

ATTENZIONE

Il consumo di droghe o alcol può compromettere la vista, l'abilità e il giudizio.

Non azionare la sega se si è stanchi o sotto l'influenza di sostanze.

CAUTELA

Rimuovere o controllare la fanghiglia per evitare di scivolare durante le operazioni di taglio.

Questa sega utilizza l'acqua, che può rendere le superfici scivolose a causa della fanghiglia prodotta e/o in caso di temperature di congelamento.

Tenere bambini e astanti lontani dall'area di lavoro.

Circoscrivere una zona di sicurezza ben delimitata con una recinzione a fune e chiari cartelli per tenere gli astanti ad una distanza di almeno 6 metri.

SICUREZZA PERSONALE

Quelle che seguono sono istruzioni di base per garantire la sicurezza personale.

ATTENZIONE**Indossare sempre indumenti protettivi.**

Indossare, come requisito minimo, le protezioni per gli occhi e/o uno schermo facciale, protezioni per l'udito, maglie a maniche lunghe, pantaloni lunghi, calzature chiuse con soles anti-scivolo e guanti. In molte situazioni di lavoro, possono essere necessari anche un caschetto rigido e calzature con puntali rinforzati in acciaio. Evitare di indossare indumenti ampi.

L'esposizione a lungo termine alle emissioni acustiche può provocare danni all'udito.

Indossare sempre le protezioni per l'udito approvate.

Questa sega può produrre polvere e vapori pericolosi.

Determinare la natura del materiale che ci si appresta a tagliare prima di procedere. Prestare particolare attenzione al taglio di materiali contenenti silicio e amianto, perché l'inalazione delle loro polveri può provocare malattie dell'apparato respiratorio. Assicurarsi di indossare sempre un'adeguata protezione delle vie respiratorie per filtrare le particelle microscopiche. Assicurarsi di usare un'adeguata pressione idrica.

La sovraesposizione alle vibrazioni può provocare danni nervosi e/o circolatori alle estremità, soprattutto nei climi freddi (sindrome di Raynaud).

Se si avverte formicolio, intorpidimento, dolore o alterazioni nella pigmentazione cutanea, in particolare a carico di dita, mani o polsi, interrompere immediatamente l'uso della sega. Se il problema persiste, consultare un medico.

Questa macchina produce un campo elettromagnetico durante il funzionamento.

In alcune circostanze, questo campo può interferire con i dispositivi medici attivi o passivi. Per ridurre il rischio di lesioni gravi o fatali, raccomandiamo alle persone che portano dispositivi medici di consultare il loro medico e il produttore del dispositivo prima di azionare questo macchinario.

IMPIEGO SICURO DELLA SEGA ICS



Quelle che seguono sono istruzioni di base per garantire l'uso sicuro della sega. Leggere e comprendere anche le precauzioni di sicurezza aggiuntive specifiche del funzionamento e manutenzione della sega presenti all'interno del presente manuale.

PERICOLO

NON azionare mai la sega ICS con una catena o una barra progettata per tagliare il legno.

Usare la catena per legno sulla sega ICS può procurare lesioni gravi all'operatore o alle persone vicine! Usare SOLO gli accessori di taglio specificati nel presente manuale.

ATTENZIONE

NON azionare il prodotto se i componenti in basso mostrati sono danneggiati, alterati o assenti.

Le caratteristiche di sicurezza sotto elencate sono progettate per proteggere dal contatto contro parti in movimento, scarti espulsi, catena rotta, acqua eliminata e fanghiglia di cemento.

- Copertura laterale
- Paraspruzzi
- Staffa del paraspruzzi (recupero catena)
- Protezione mani posteriore
- Blocco del grilletto

Usare solo pezzi di ricambio originali ICS. L'uso di ricambi non originali e non autorizzati può causare lesioni o danni alla sega.

NON inserire la barra guida in una fessura più stretta della catena.

Possono verificarsi spinte all'indietro, contraccolpi e/o la rottura della catena.

Non azionare la sega senza un'adeguata fornitura d'acqua.

I canali di alimentazione dell'acqua integrali alla barra guida agiscono per raffreddare e lubrificare il sistema di taglio e per abbattere la polvere e gli scarti generati durante il taglio. Assicurarsi che l'alimentazione d'acqua sia in grado di erogare una pressione di 1,5 bar alla sega a una portata minima 4 lpm.

Non provare mai a tagliare tubi in ferro duttile o simili materiali con la sega a meno che non si utilizzi la catena PowerGrit® Utility.

Utilizzare una catena per il cemento in queste applicazioni può far incagliare bruscamente la catena nel taglio, con conseguente rottura della catena, spinta e/o contraccolpo.

CONTENUTO DELLA CONFEZIONE

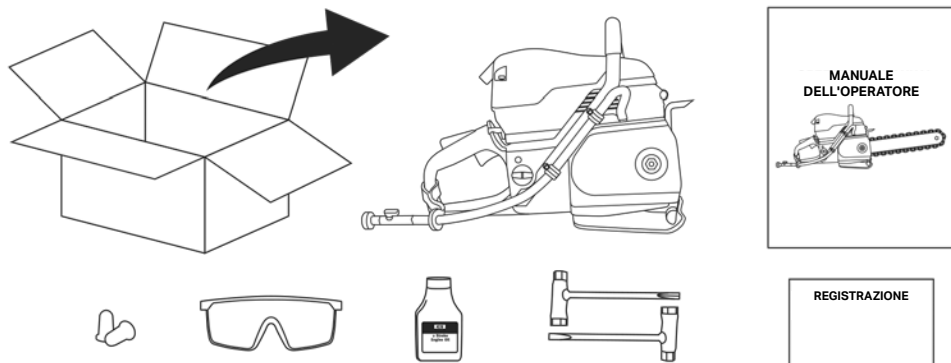

Sono mostrati i contenuti minimi per tutte le confezioni. Alcune confezioni possono contenere anche la barra guida e la catena diamantata.

Consultare pag 44 per un elenco delle barre guida e catene diamantate compatibili.

INSTALLAZIONE E TENSIONAMENTO DELLA BARRA GUIDA E DELLA CATENA DIAMANTATA

Quelle che seguono sono le istruzioni di base per installare e tendere la barra guida e la catena diamantata.

ATTENZIONE

Non eseguire mai manutenzioni o correzioni sulla sega quando il motore gira. Assicurarsi che il comando on/off sia bloccato in posizione STOP prima di proseguire.

Lo scorretto tensionamento della catena può portare alla sua rottura o fuoriuscita dalla barra guida.

Controllare spesso la tensione e regolarla se le maglie di azionamento della catena restano appese a circa 18 mm o più sotto la barra.

CAUTELA

Indossare sempre i guanti quando si maneggia la barra e la catena.

Questi componenti possono diventare affilati e provocare tagli.

INSTALLAZIONE E TENSIONAMENTO DELLA BARRA GUIDA E DALLA CATENA DIAMANTATA

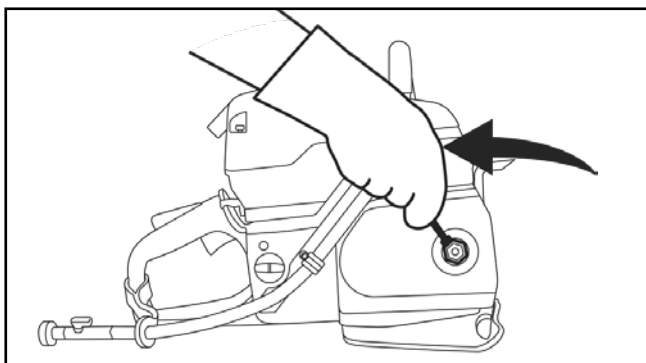

FASE 1

Allentare i dadi della copertura laterale e rimuoverla.

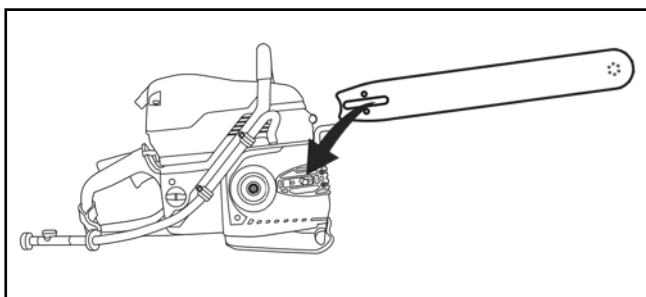

FASE 2

Posizionare la fessura della barra guida sul prigioniero e il blocco di allineamento, assicurando un contatto uniforme con il cuscinetto della barra.

INSTALLAZIONE E TENSIONAMENTO DELLA BARRA GUIDA E DALLA CATENA DIAMANTATA

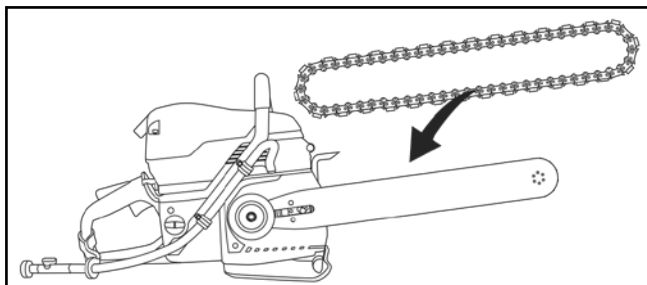

FASE 3

Montare la catena sulla barra guida, partendo dal rocchetto di azionamento e continuare sulla punta della barra guida.

NOTA: Con FORCE4®, occorre tirare verso l'esterno il cerchione per installare la catena.

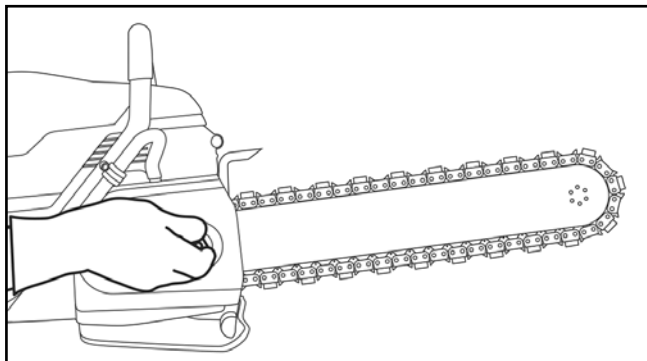

FASE 4

Installare la copertura laterale e assicurarsi che il perno di regolazione della catena si inneschi nel foro corrispondente sulla barra guida. Stringere con le dita il dado della copertura laterale, ma non stringerlo fino in fondo finché la catena non è adeguatamente tesa.

NOTA: Per semplificare il montaggio, ruotare completamente la vite in senso orario prima di installare la copertura laterale.

INSTALLAZIONE E TENSIONAMENTO DELLA BARRA GUIDA E DALLA CATENA DIAMANTATA

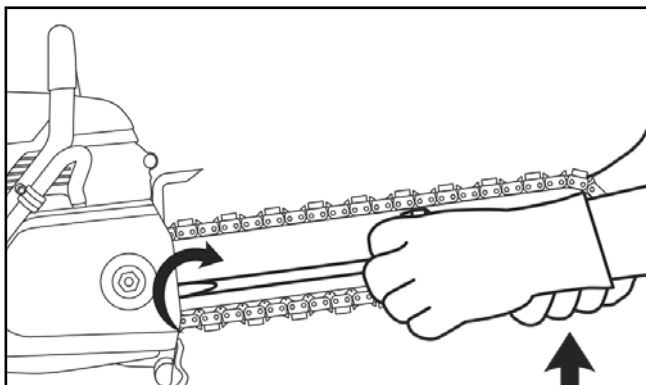

FASE 5

Assicurarsi che tutte le maglie della catena siano all'interno della scanalatura della barra guida quindi sollevare la punta della barra e tendere la catena girando la vite di tensionamento in senso orario.

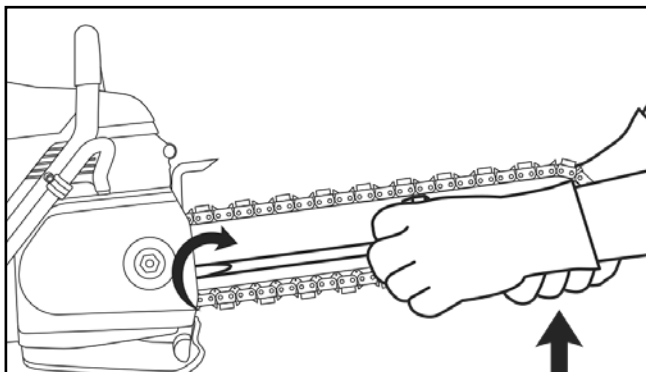

FASE 6

Verificare il corretto tensionamento tirando la catena attorno alla barra con la mano. Se risulta difficile tirare la catena, significa che è troppo tesa e deve essere leggermente allentata.

CAUTELA: Fare attenzione ai binari della barra guida, che nel tempo potrebbero diventare affilati, per cui tirare sempre la catena diamantata dai segmenti.

INSTALLAZIONE E TENSIONAMENTO DELLA BARRA GUIDA E DALLA CATENA DIAMANTATA

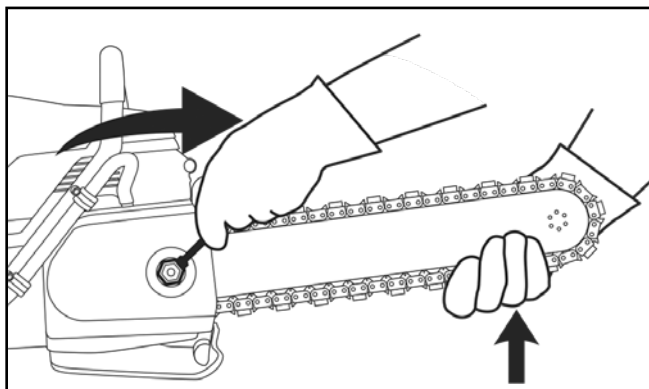

FASE 7

Continuare a sollevare la punta della barra e stringere saldamente i dadi della copertura laterale.
 NOTA: Stringere il dado della copertura laterale a 27-33 Nm.

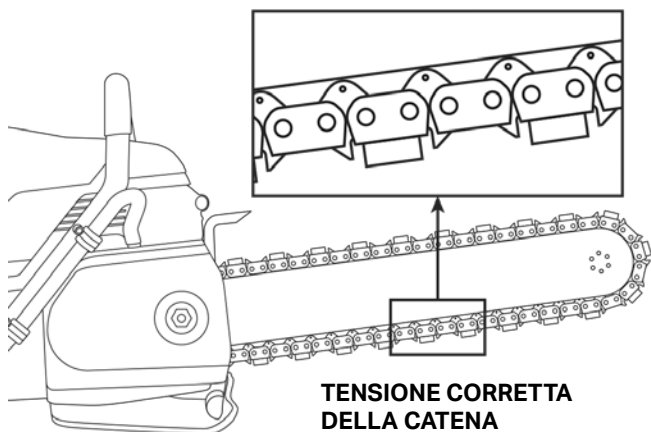

CATENA TROPPO STRETTA

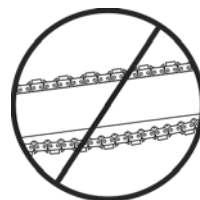

CATENA TROPPO LENTA

FASE 8

La corretta tensione della catena viene raggiunta quando le maglie di azionamento restano appese appena sopra la scanalatura della barra. La catena dovrebbe poter essere liberamente mossa con la mano attorno alla barra guida.

CONTROLLARE E REGOLARE IL TENSIONAMENTO DELLA CATENA



Tutte le catene tendono ad allungarsi con l'uso. Le catene ICS si allungano di più rispetto a quelle per il legno a causa del materiale abrasivo che tagliano.



ATTENZIONE

Lo scorretto tensionamento della catena può portare alla sua rottura o fuoriuscita dalla barra guida.

Controllare spesso la tensione e regolarla se le maglie di azionamento della catena restano appese a circa 18 mm o più sotto la barra.



CAUTELA

Assicurare il mantenimento del corretto tensionamento della catena.

Se troppo stretta, la catena si allungherà eccessivamente e molta della potenza della sega sarà impiegata solo per superare l'attrito. Nei casi più gravi, la catena potrebbe non girare affatto e questo può provocarne la rottura. Se al contrario la catena è troppo allentata, potrebbe fuoriuscire dalla barra o il rocchetto di azionamento potrebbe girare senza far girare la catena, con il conseguente danneggiamento delle maglie di azionamento.

IMPORTANTE

Se la catena si allunga al punto in cui le maglie di azionamento restano appese tra circa 12 mm e 18 mm sotto la barra, significa che occorre tendere la catena.

COLLEGARE ALL'ALIMENTAZIONE D'ACQUA

Quelle che seguono sono istruzioni di base per garantire la corretta alimentazione d'acqua alla sega.

ATTENZIONE

Le seghe diamantate ICS richiedono l'alimentazione continua di acqua verso la barra guida e la catena.

Una delle funzioni principali dell'acqua è abbattere la polvere. Il potenziale di particolati aerotrasportati dipende da molti fattori, compresi tra gli altri il materiale tagliato, l'applicazione e l'ambiente di taglio. In ogni caso, assicurarsi che l'alimentazione d'acqua sia in grado di erogare una pressione minima di 1.5 bar alla sega ad una portata di almeno 4 lpm.

NOTA: Le normative locali e/o regionali possono variare molto. È responsabilità dell'operatore indossare le protezioni anti-polvere appropriate applicabili nella propria zona e idonee per l'applicazione.

Non azionare mai la sega con un'alimentazione d'acqua insufficiente.

Un'insufficiente alimentazione d'acqua può provocare l'usura eccessiva della catena, con il conseguente allungamento eccessivo, rottura della catena e/o danno al rocchetto sulla punta della barra.

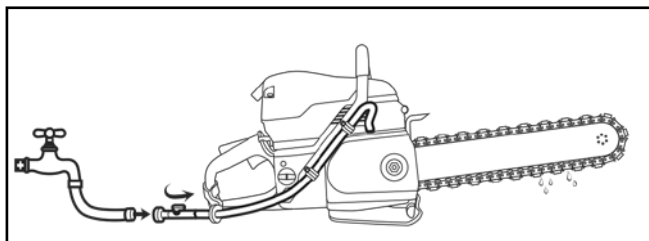

Allacciarsi a un'alimentazione d'acqua in grado di erogare una pressione di 1.5 bar a una portata minima di 4 lpm. Il fattore più importante che l'operatore può controllare per aumentare la durata della catena è usare un'adeguata pressione idrica.

ALIMENTAZIONE

Quelle che seguono sono istruzioni di base per rabboccare il carburante in sicurezza.

PERICOLO

I vapori del carburante sono altamente infiammabili.

Spegnere la sega, bloccare l'interruttore on/off in posizione "STOP" e far raffreddare il motore per alcuni minuti prima di rabboccare. Non fumare o rabboccare la sega in prossimità di fonti di ignizione. Spostare la sega di almeno 3 m dall'area di rifornimento prima di riavviarla.

IMPORTANTE

CARBURANTE

La sega ICS richiede l'uso di carburante di alta qualità numero di ottano minimo di 90 (95 RON) unito a olio ICS a due tempi (o altri oli simili di alta qualità) appositamente formulati per attrezzature a corrente raffreddate ad aria con una miscela del 2% (50:1). A causa del ciclo di lavoro pesante a cui le seghe ICS sono soggette sia nel taglio di tubi che di calcestruzzo, la miscela d'olio e la qualità del carburante sono fondamentali per le prestazioni e la durata del motore.

CARBURANTI ALCHILATI E MISCELATI

Un carburante alchilato e pre-miscelato (miscela d'olio al 2%) (p.es. Aspen 2) è un'alternativa accettabile al carburante tradizionale.

NOTA: Se si usa un carburante alchilato Aspen o simile, non sono necessarie o raccomandate regolazioni del carburatore.

CARBURANTE MISCELATO CON ETANOLO

Nonostante ICS raccomandi di usare un carburante privo di etanolo (alcol), ormai i carburanti con miscela di etanolo al 10% (E10) si stanno diffondendo sempre di più. Le seghe ICS non sono progettate per funzionare con carburanti contenenti più del 10% di etanolo.

NOTA: L'uso di carburanti con un contenuto di etanolo superiore all'E10 causano lo scorretto funzionamento della sega e seri guasti al motore. Questo tipo di guasto causato dal carburante non è coperto da garanzia.

Questa catena è certificata ai sensi della Sezione 213 della norma Clean Air Act emessa dall'Ente americano di protezione ambientale.

Il mancato rispetto delle istruzioni sulla preparazione della miscela di carburante e olio può comportare una violazione nelle emissioni.

ISTRUZIONI PER LA MISCELAZIONE DEL CARBURANTE

**CAUTELA**

Può accumularsi pressione nel serbatoio del carburante e nel contenitore ed eventualmente causare l'improvviso rilascio di vapori di carburante al momento dell'apertura del serbatoio.

Aprire lentamente il tappo del serbatoio e garantire sempre un'adeguata ventilazione quando si manipola il carburante.

IMPORTANTE

È importante misurare precisamente la quantità di olio da miscelare nella benzina per ottenere la miscela corretta. Quando si miscelano piccole quantità di carburante, anche la minima imprecisione può incidere sul rapporto della miscela.

Miscelare sempre benzina e olio in un contenitore pulito approvato per l'uso. Tenere il contenitore ben chiuso per prevenire l'ingresso di umido nel carburante. Non miscelare quantità di carburante pari a più di un mese di rifornimento. Questo aiuta a prevenire la separazione dell'olio a 2 tempi dalla benzina (varnishing).

Prima di rifornire di carburante, pulire la zona intorno al tappo sulla sega per evitare di contaminare il carburante con lo sporco. La contaminazione del serbatoio può causare il malfunzionamento della sega.

Iniziare sempre a miscelare il carburante versando metà della quantità di benzina da preparare nel contenitore di miscelazione. Quindi aggiungere la quantità corretta di olio a 2 tempi per la miscela al 2% (50:1) per ottenere la quantità totale di carburante miscelato. Scuotere il contenitore di carburante per miscelare bene benzina e olio prima di aggiungerlo alla sega. La tabella in basso mostra la quantità corretta di olio a due tempi da usare.

MISCELA DI CARBURANTE: Olio/benzina in una miscela al 2% (50:1).

BENZINA	OLIO
Gallone US	Fl. oz US
1	2.6
2 1/2	6.4
5	12.8

BENZINA	OLIO
Litri	ml
1	20
5	100
10	200
20	400

NOTA: Se non si usa la sega per un periodo prolungato di tempo (3 mesi), si raccomanda di svuotare e pulire il serbatoio.

ALIMENTAZIONE DELLA SEGA

**CAUTELA****Non far trascinare il carburante dal serbatoio.**

In caso di versamenti, pulire il materiale versato e far evaporare il resto. Se l'utente versa del carburante su di sé o sui vestiti, deve rimuovere immediatamente gli indumenti contaminati e lavare le parti del corpo eventualmente entrate a contatto con sapone e acqua tiepida.

Può accumularsi pressione nel serbatoio del carburante e nel contenitore ed eventualmente causare l'improvviso rilascio di vapori di carburante al momento dell'apertura del serbatoio.

Aprire lentamente il tappo del serbatoio e garantire sempre un'adeguata ventilazione quando si manipola il carburante.

Dopo aver aggiunto carburante, montare attentamente il tappo e stringerlo saldamente con le mani. Inclinare leggermente la sega su un lato e verificare che non ci siano perdite. In caso di perdite, non avviare la sega.

I clienti sono invitati a usare sempre lo stesso tipo di carburante per le seghe ICS. Alternare tra, ad esempio, carburante tradizionale e carburante alchilato (Aspen) può avere impatti negativi sul motore.

FUNZIONAMENTO

Quelle che seguono sono istruzioni di base per assicurare l'uso sicuro della sega.



Non avviare mai la sega senza la barra, la catena e la copertura laterale adeguatamente montate.

NON azionare la sega con parti allentate, mancanti, danneggiate o inadeguatamente montate o riparate.

Controllare che i componenti mostrati in basso siano integri, privi di danni e installati correttamente:

- Dado della copertura laterale serrato alla coppia corretta
- Copertura laterale non danneggiata e apertura di scarico libera
- Le impugnature non sono allentate, l'area di presa è pulita e priva di danni
- Il paraspruzzi non è lacerato, strappato o assente ed è completamente fissato sulla sega
- La copertura del pistone è fissata in posizione in modo corretto
- La marmitta non è danneggiata ed è adeguatamente fissata al pistone
- La barra guida non è piegata o comunque danneggiata, ad esempio binari rovinati o non uniformi
- Il rocchetto in punta non è eccessivamente usurato o rotto, e ruota liberamente
- La catena diamantata non presenta rivetti allentati, danni allo chassis o segmenti diamantati mancanti
- Il meccanismo tendicatena funziona adeguatamente e il perno non è piegato o rotto
- Il rocchetto di azionamento non è eccessivamente usurato e scorre facilmente sull'adattatore
- Controllare l'allineamento del rocchetto di azionamento e della barra laterale

CONTROLLI DI SICUREZZA PRIMA DELLA MESSA IN FUNZIONE

Eseguire i seguenti controlli ogni giorno per essere certi che le caratteristiche di sicurezza sulla sega funzionino correttamente. Se un pezzo è eccessivamente usurato o danneggiato, sostituirlo prima dell'uso.

- Con l'interruttore on/off bloccato in posizione "STOP", senza avviare la sega e con la valvola di decompressione premuta, tirare lentamente la fune di avviamento e verificare che non ci siano logorii, usure o abrasioni
- Assicurarsi che gli isolanti per vibrazioni siano intatti
- Con il motore acceso senza premere il blocco del grilletto, tirare il grilletto della valvola a farfalla e assicurarsi che non ci sia movimento continuo della catena
- Verificare che la catena non si muova con il motore in folle

AVVIAMENTO E ARRESTO DELLA SEGA

ATTENZIONE

Assicurarsi che nessuna parte del sistema di taglio sia a contatto con un oggetto solido quando si avvia la sega.

Quando si innesca il comando dell'aria e/o l'avanzamento della valvola a farfalla per l'avviamento, la catena può muoversi e causare una reazione nella sega se entra in contatto con un oggetto solido.

CAUTELA

Spostare la sega di almeno 3 m dall'area di rifornimento prima di riavviarla.

Assicurarsi di avere una presa salda sul terreno e che la catena non sia a contatto con nessun oggetto.

Quando si avvia la sega, posizionarla su un terreno pianeggiante e sgombro.

IMPORTANTE

Il mancato rodaggio del motore può causare il blocco del pistone.

È molto importante rodare un motore nuovo per "assestare" tutte le parti in movimento, in particolare gli anelli del pistone. Per rodare il motore, far andare un serbatoio pieno di carburante al 2% (50:1) a regime minimo, facendo compiere giri completi alla valvola a farfalla ogni 5/10 minuti per evitare il sovraccarico.

Non bloccare la presa d'aria.

Indumenti larghi possono accidentalmente essere presi nell'ingresso dell'aria e ostruire il suo flusso, con conseguente imballaggio del motore.

ARRESTO DELLA SEGA

Per spegnere il motore, premere brevemente il comando on/off sulla destra finché il motore non si ferma. Una volta rilasciato, il comando tornerà automaticamente in posizione START. Se si preme il comando oltre il dente di arresto, si bloccherà in posizione STOP impedendo l'avviamento. Chiudere completamente la valvola dell'acqua.

PROCEDURA DI AVVIAMENTO A MOTORE FREDDO

1. Assicurarsi che il comando on/off sia bloccato in posizione STOP.
2. Tirare la leva multifunzione, che regola anche l'avanzamento della valvola a farfalla.
3. Schiacciare il bulbo del primer/scarico finché il carburante non è visibile nel bulbo. Possono essere necessari 10 o più spinte.
4. Premere la valvola di decompressione.
5. Aprire la valvola dell'acqua di 1/4 di giro.
6. Posizionare il piede sulla base dell'impugnatura posteriore, e una mano su quella anteriore.
7. Con l'altra mano, tirare lentamente la maniglia dello starter finché i nottolini dello starter non si innescano.
8. Tirare la fune di avviamento (movimenti energici, rapidi e brevi) **finché il motore non si accende o "scoppietta"**. Possono essere necessari 10-15 movimenti.
9. Spingere la leva multifunzione in modo da mantenere la valvola a farfalla in posizione avanzata.
10. Tirare la fune di avviamento finché il motore non parte - possono essere necessari 1 o 2 tiri.
11. Rilasciare l'avanzamento della valvola a farfalla tirando e rilasciando il suo grilletto per consentire al motore di tornare alla normale velocità minima.
12. Far andare brevemente il motore al minimo e quindi tirare più volte il grilletto della valvola a farfalla per aiutare il motore a scaldarsi.
13. Aprire completamente la valvola dell'acqua.

PROCEDURA DI AVVIAMENTO A MOTORE CALDO

1. Assicurarsi che il comando on/off sia bloccato in posizione STOP.
2. Tirare la leva multifunzione e premerla immediatamente per impostare l'avanzamento della valvola a farfalla. Se la leva multifunzione rimane in posizione aperta su un motore caldo, il carburatore si riempirà di gas. Se questo avviene, consultare la sezione Risoluzione dei problemi.
3. Premere la valvola di decompressione.
4. Aprire la valvola dell'acqua di 1/4 di giro.
5. Posizionare il piede sulla base dell'impugnatura posteriore, e una mano su quella anteriore.
6. Con l'altra mano, tirare lentamente la maniglia dello starter finché i nottolini dello starter non si innescano.
7. Tirare la fune di avviamento finché il motore non parte. Possono essere necessari 1 o 2 tiri.
8. Rilasciare l'avanzamento della valvola a farfalla tirando e rilasciando il suo grilletto per consentire al motore di tornare alla normale velocità minima.
9. Far andare brevemente il motore al minimo e quindi tirare più volte il grilletto della valvola a farfalla per aiutare il motore a scaldarsi.
10. Aprire completamente la valvola dell'acqua.

LISTA DI CONTROLLO PRIMA DEL TAGLIO**ATTENZIONE**

Il contatto improvviso della punta della barra guida con un oggetto estraneo può generare un contraccolpo.

Rimuovere e/o evitare ostruzioni (idraulica, tubi dell'acqua, condotte elettriche, tubi dell'aria ecc.) che possano interferire con il taglio.

Per evitare scosse elettriche, controllare i cablaggi elettrici sotto tensione.

Possono esserci dei fili nascosti all'interno o dietro le pareti o posati nello spazio di lavoro. Assicurarsi che eventuali attrezzature elettriche secondarie (ventole, pompe, aspiratori ecc.) siano adeguatamente messi a terra e certificati per l'uso nell'ambiente previsto.

Azionare sempre la sega con i piedi ben piantati a terra e una presa salda sulla sega.

Tenere la mano sinistra sull'impugnatura anteriore e la mano destra su quella posteriore. Piegare i pollici sull'impugnatura per garantire una presa salda.

Non azionare mai la sega in caso di tempo avverso.

Condizioni di freddo intenso, fulmini e improvvisi scrosci d'acqua possono creare condizioni di lavoro pericolose.

Indossare sempre indumenti protettivi.

Indossare, come requisito minimo, le protezioni per gli occhi e/o uno schermo facciale, protezioni per l'udito, maglie a maniche lunghe, pantaloni lunghi, calzature chiuse con soles anti-scivolo e guanti. In molte situazioni di lavoro, possono essere necessari anche un caschetto rigido e calzature con puntali rinforzati in acciaio e un respiratore. Evitare di indossare indumenti ampi.

Il taglio con sega può causare scintille, in particolare se si attraversa il metallo (come ferri di ripresa), che possono innescare un incendio nei materiali combustibili come erba secca, legno e carburante.

Assicurarsi di usare una pressione adeguata dell'acqua e avere a portata di mano le apparecchiature antincendio.

TAGLIARE CON LA SEGA**! ATTENZIONE**

NON inserire la barra guida in una fessura più stretta della catena.

Possono verificarsi spinte all'indietro, contraccolpi e/o la rottura della catena.

Assicurarsi che il cemento tagliato non possa cadere e ferire l'operatore o le altre persone presenti.

Assicurarsi che il pezzo tagliato sia sotto controllo e non cada accidentalmente.

NOTA: Il cemento è molto pesante, un piede cubico = 30 cm x 30 cm x 30 cm = 68 kg.

! CAUTELA

Superfici scivolose o instabili come le scale possono provocare la perdita di equilibrio o di controllo sulla sega.

Avere sempre i piedi ben piantati a terra e azionare la sega solo su una superficie ferma, sicura e pianeggiante.

L'improvvisa perdita di controllo della sega e la perdita di equilibrio possono causare lesioni.

Non stendere troppo il braccio e non tagliare oltre l'altezza della spalla.

Evitare che il pezzo di lavoro stringa la barra guida e la catena onde evitare rapide spinte all'indietro.

Iniziare sempre il taglio dal basso e assicurarsi che il pezzo di lavoro sia fisso e non si muova durante le operazioni di taglio.

Non azionare la sega al rovescio.

Gli scarti di taglio possono venir proiettati verso l'operatore.

Adottare misure speciali quando si taglia in orizzontale.

Fare attenzione che gli scarti del taglio possono essere espulsi in modo diverso rispetto a quando si eseguono tagli verticali.

! IMPORTANTE

Azionare sempre la sega con la valvola a farfalla completamente aperta.

Per i risultati migliori, azionare sempre la sega a piena potenza.

TAGLIARE CON LA SEGA



Per garantire le migliori performance dalla sega ICS, seguire tutte le precauzioni di sicurezza e le tecniche raccomandate. Per altre informazioni utili, andare sul sito icsdiamondtools.com.

TAGLIO IN CALCESTRUZZO/MURATURA

Pianificazione del taglio

1. Scegliere il tipo di catena adeguato per il materiale da tagliare. Fare riferimento alla guida per la selezione della catena in questo manuale. Vedere a pag. 44.
2. Contrassegnare il taglio con un pennarello indelebile per avere una guida visiva durante il taglio.
3. Evitare di schiacciare la barra guida e la catena usando zeppe o altri dispositivi di ancoraggio per stabilizzare il pezzo di lavoro. Tagliare sempre prima il fondo di un'apertura, poi la parte superiore e successivamente i lati. Eseguire il taglio più semplice per ultimo (vedi immagine a destra).
4. Assicurarsi che il cemento tagliato non possa cadere e ferire l'operatore o le altre persone presenti. Appena il taglio è completo, assicurarsi che sia disponibile una putrella idonea per controllare la sezione di taglio del pezzo di lavoro. Il cemento è molto pesante, un piede cubico = 30 cm x 30 cm x 30 cm = 68 kg.

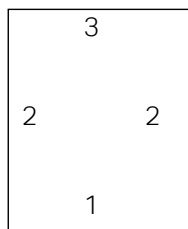

TAGLIARE CALCESTRUZZO/MURATURA**Tecniche di taglio raccomandate nel calcestruzzo**

1. Eseguire un taglio a immersione

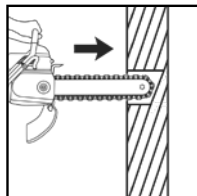

2. Tagliare per aprire un'apertura

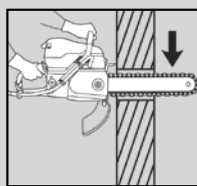

3. Inserire la punta di WallWalker® ruotata verso l'alto

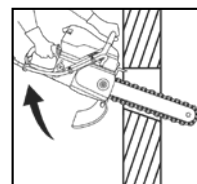

4. Estrarre la sega, ruotare la punta verso il basso, premere il fondo della sega verso il bordo di entrata del taglio e ruotare la punta verso l'alto

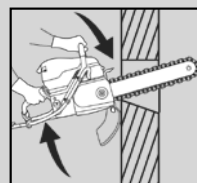

5. Re-inserire WallWalker® e ripetere i punti 3 e 4

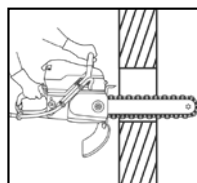

CONSIGLI DI TAGLIO

- Per eseguire tagli rettilinei, utilizzare il metodo di "taglio a passi":
 - Inizialmente, rigare l'intera linea di taglio ad una profondità di circa 12 mm fino a 25 mm utilizzando la punta della barra
 - Successivamente approfondire il taglio di circa 50 mm
 - Inserire poi completamente la sega e completare il taglio utilizzando WallWalker®
- Azionare sempre la sega a catena diamantata con la valvola a farfalla completamente aperta. Se si applica una forza eccessiva, la sega si muove a scatti o si arresta. La catena non avrà velocità a sufficienza per tagliare con efficacia. Se si applica una forza di alimentazione insufficiente, i diamanti slittano e perdono aderenza.
- Eseguire un taglio a immersione invece che iniziare sulla parte superiore del muro. Ciò consentirà di ridurre le vibrazioni, aumentare la durata dei diamanti, creare un taglio più rettilineo e consentire più rapidamente l'uso del WallWalker.
- Durante il taglio di ferri di ripresa pesanti, spingere la sega in avanti e indietro lentamente in modo che si tagli sempre cemento e acciaio. Ciò consentirà di mantenere i diamanti esposti. Inoltre, prevedere una vita utile inferiore nel caso di tagli in ferri di ripresa pesanti.
- L'allungamento della catena risulta maggiore quando si eseguono tagli con punta immersa per periodi di tempo prolungati, in quanto la catena non ha la possibilità di "gettare fuori" la fanghiglia dalla punta della barra.
- Se la sega comincia a tagliare con bavature evidenti, ribaltare la barra e utilizzarla dall'altro lato. Ravvivare le guide usurate con una mola per cinghie.
Nota: La vita utile normale di una barra guida è di 2/3 catene. Tuttavia, il taglio di materiali pesanti può accorciare la sua vita utile.
- La barra guida è unicamente una guida per la catena. Non usarla mai per sollevare, ruotare o piegare materiali di cemento.
- Quando si usa una catena nuova, è possibile aumentare la velocità di taglio "aprendo i diamanti". Eseguire alcuni tagli su un materiale abrasivo come una porzione frontale del crogiolo o un mattone.

TAGLIARE I TUBI USANDO LA CATENA POWERGRIT® UTILITY



Per garantire le migliori performance dalla sega ICS® durante il taglio di tubi in ferro dolce o simili materiali, seguire tutte le precauzioni di sicurezza e le tecniche raccomandate.

ATTENZIONE

Assicurarsi sempre che le pareti di scavo siano adeguatamente puntellate prima di entrare nell'area di lavoro.

Consultare le normative regionali applicabili e ottenere i permessi necessari prima di entrare in trincee o altre aree scavate.

Non provare mai a tagliare tubi in ferro duttile o simili materiali con la sega a meno che non si utilizzi la catena PowerGrit® Utility. Utilizzare una catena diamantata per il cemento in queste applicazioni può far incagliare bruscamente la catena nel taglio, con conseguente rottura della catena, spinta e/o contraccolpo.

Assicurarsi sempre che il tubo sia stato adeguatamente evacuato prima di tagliare. I tubi possono contenere acque di scolo, gas o altri materiali pericolosi.

Supportare sempre il tubo su entrambi i lati del taglio in modo che il taglio resti aperto per l'intera operazione, anche una volta concluso.

Un tubo mal puntellato può causare la chiusura del taglio, schiacciando la catena e la barra guida con la conseguente rottura della catena, spinta all'indietro e/o contraccolpo.

Tecniche di taglio raccomandate nelle tubazioni

1. Eseguire un piccolo taglio a immersione nel quadrante inferiore del tubo per rilasciare la pressione interna e consentire al contenuto del tubo di drenare in modo controllato.

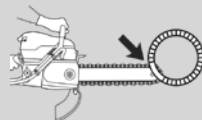

2. Con il tubo drenato, iniziare a tagliare dalla parte superiore del tubo e continuare fino al fondo.

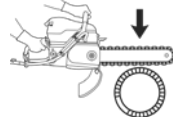

3. Per garantire un taglio dritto, la barra guida dovrebbe estendersi completamente attraverso il tubo durante il taglio.

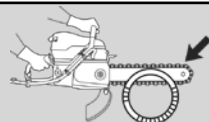

4. Per assistere nel taglio, innescare WallWalker® nel taglio appena possibile per fornire un puntello aggiuntivo e un taglio alternato tra le pareti vicine e lontane del tubo.

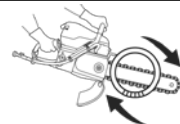

TRASPORTO E CONSERVAZIONE ** ATTENZIONE**

Il carburante e i suoi vapori sono altamente infiammabili.

Quando si trasporta o stocca del carburante, usare sempre un contenitore approvato e assicurarsi che sia sigillato per prevenire perdite e/o fuoriuscita dei fumi. Il contatto con una fonte di ignizione può causare incendio o esplosioni.

 CAUTELA

Trasportare la sega tenendola sempre per l'impugnatura anteriore, con il comando on/off bloccato in posizione STOP e lontana dal corpo.

Durante il trasporto della sega, assicurarsi che sia bloccata per evitare danni e/o lesioni personali. La corretta manipolazione della sega ridurrà la probabilità di contatti accidentali con la barra guida e la catena.

IMPORTANTE

ICS raccomanda di miscelare il carburante in piccoli lotti, da consumare entro 30 giorni. Gli stabilizzatori del carburante (additivi) possono prolungare la vita del carburante, ma comunque non dovrebbe essere conservato per più di 90 giorni.

MANUTENZIONE

DOPO OGNI TAGLIO

IMPORTANTE

1. Dopo il taglio, azionare il grilletto della catena per almeno 15 secondi con l'acqua inserita per eliminare la fanghiglia e i detriti da catena, barra e rocchetto di azionamento.
2. Fermare la sega e lavare per rimuovere i fanghi di taglio prestando particolare attenzione all'alloggiamento dello starter e al volano. Non far asciugare la fanghiglia sulla sega perché dopo è molto difficile da rimuovere.
3. Non far entrare acqua nel carburatore o nel sistema di scarico. Se entra acqua nella porta di scarico, può entrare nel carburatore. Per assicurarsi che non ci sia acqua nel sistema di scarico, accertarsi che il comando on/off sia bloccato in posizione "STOP", puntare la punta della barra verso il basso e tirare più volte la maniglia dello starter per espellere l'acqua dalla marmitta.
4. Rimuovere la catena e la barra guida. Risciacquare il tendicatena e la copertura laterale con acqua. Lubrificare il tendicatena con grasso impermeabile.
5. Dopo aver pulito la sega, spruzzare l'intero corpo della sega, la catena, la barra e il rocchetto di azionamento con olio penetrante leggero. Usando olio leggero sulla sega, si minimizza la formazione di ruggine e si riduce l'accumulo di fanghiglia.
6. Ispezionare e serrare i fissanti se necessario.
7. Verificare che il rocchetto di azionamento non sia usurato. Sostituirlo se le punte dei dentini sono appuntite, o se la scanalatura taglia attraverso la parte superiore del dente.
8. Controllare l'eventuale usura del cuscinetto ad aghi sulla campana della frizione. Accertarsi che la campana della frizione ruoti liberamente senza un gioco eccessivo.
9. Controllare che la fune di avviamento non sia usurata o danneggiata. Se necessario sostituirla.
10. Ispezionare il filtro dell'aria. Sostituirlo se è sporco o bagnato.
11. Spruzzare olio leggero sulle aperture per l'ingresso dell'aria sull'alloggiamento dello starter e sul volano (questo evita che i nottolini si incollino).

DOPO OGNI 10 ORE DI UTILIZZO

1. Rimuovere la copertura dello starter e pulire le alette del volano e i nottolini dello starter con una spazzolina di metallo, quindi applicare del grasso impermeabile sui nottolini.
2. Rimuovere la candela e pulirla con una spazzolina metallica. Controllare la distanza tra gli elettrodi: deve essere di 0.5 mm. Sostituire se necessario.

DOPO OGNI 40 ORE DI UTILIZZO

1. Cambiare la candela. Regolare l'elettrodo a 0.5 mm.
2. Controllare il filtro del carburante posto all'interno del serbatoio. Pulirlo o sostituirlo se otturato.

Dopo ogni utilizzo	Dopo ogni 10 ore	Dopo ogni 40 ore
Pulizia esterna	Pulizia dell'alloggiamento dello starter	Sostituzione della candela
Fissanti/viti	Controllo della candela	Controllo del filtro del carburante
Ingresso dell'aria		
Ispezione funzionale	Ispezione funzionale	Ispezione funzionale
Ispezione generale	Isolanti per vibrazioni	Sistema di alimentazione
Blocco del grilletto della valvola a farfalla	Marmitta	Filtro del carburante
Interruttore On/Off	Carburatore	Filtro dell'aria
Paraspruzzi	Alloggiamento dello starter	Campana della frizione
Barra guida e catena	Rocchetto	Frizione

FILTRO DELL'ARIA

Il filtro dell'aria in poliestere deve essere mantenuto pulito per far funzionare correttamente il motore. Se la sega non raggiunge i giri/minuto completi, è molto probabile che il filtro dell'aria sia sporco o bagnato.

- Il filtro dell'aria dovrebbe essere privo di buchi e di colore bianco
- Sostituire il filtro se è sporco o bagnato
- Quando si cambia il filtro, pulire l'area attorno alla scatola dell'aria con un panno pulito prima di installare il filtro nuovo
- Controllare che la scatola dell'aria non sia usurata o danneggiata. Sostituirla se necessario

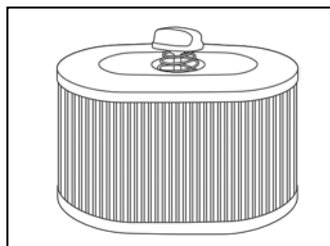

SISTEMA DI ALIMENTAZIONE

- Pulire l'area intorno al tappo del carburante prima di rimuoverlo
- Controllare che non ci siano danni sul tappo e sulla tenuta del carburante
- Controllare che non ci siano danni sulla linea del carburante
- Controllare che il filtro dell'aria sia privo di detriti
- Sostituire il filtro del carburante se è macchiato di nero o è tappato (non può essere pulito)

CANDELA

- Pulire la candela con una spazzolina metallica e accertarsi che la distanza tra gli elettrodi sia di 0,5 mm
- Ispezionare il cappuccio della candela e sostituirlo se necessario
- Controllare che il cavo guida non sia usurato o danneggiato. Sostituirlo se necessario (occorre sostituirlo insieme al modulo di ignizione)

IMPORTANTE

- Sostituire la candela ogni 40 ore di utilizzo, o se l'elettrodo è corrosivo o eroso
- Usare sempre una candela di tipo raccomandato (a resistore) per evitare danni al pistone e al cilindro (NGK #BPMR7A o Champion RCJ6Y o equivalente)

CARBURATORE

- La funzione del carburatore è miscelare il carburante con l'aria. Regolazioni diverse dalla velocità in regime minimo possono essere fatte solo da un Centro di assistenza autorizzato
- Prima di regolare la velocità in regime minimo del motore, assicurarsi che il filtro dell'aria sia pulito, che il motore sia in funzione e caldo e che barra guida e catena siano montate sulla sega
- Regolare la vite del minimo in modo che il motore tenga il minimo senza problemi e senza che la frizione si inneschi. Se la catena inizia a girare, ruotare in senso antiorario la vite del minimo finché la catena non si ferma
- Se la sega lavora in modo soddisfacente e c'è una graduale riduzione della potenza e dei giri al minuto con la valvola a farfalla completamente aperta, è possibile che il filtro sia sporco o bagnato. (Consultare la sezione sul filtro dell'aria)

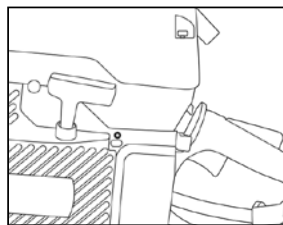

Vite del minimo del carburatore

ALLOGGIAMENTO DELLO STARTER A STRAPPO

È normale che la fanghiglia di calcestruzzo entri nel gruppo alloggiamento dello starter durante il taglio. Questo può causare l'incollamento dei nottolini dello starter, che non si innescano quando si tira la fune.

- Dopo ogni utilizzo, risciacquare attentamente l'alloggiamento dello starter con acqua
- Spruzzare olio leggero sulle aperture per l'ingresso dell'aria sull'alloggiamento dello starter e sul volano (questo evita che i nottolini si incollino)
- Controllare che la fune dello starter non sia sfilacciata, e se necessario sostituirla

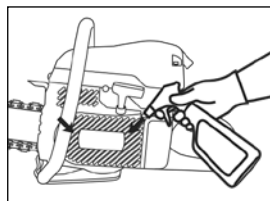

SOSTITUIRE LA FUNE DELLO STARTER

- Allentare le quattro viti che fissano la copertura dello starter al basamento, quindi rimuovere la copertura dello starter dalla sega
- Estrarre circa 30 cm di corda dalla puleggia e agganciarla nella tacca della puleggia. Rilasciare la molla dello strappo posizionando il pollice sulla puleggia e far ruotare la puleggia delicatamente all'indietro per svolgere completamente la molla
- Allentare la vite centrale per rimuovere la puleggia dall'alloggiamento dello starter a strappo, quindi rimuovere la fune dello starter
- Inserire la nuova fune attraverso il foro nell'alloggiamento dello starter a strappo, quindi attraverso il foro nella puleggia
- Avvolgere la fune dello starter in senso antiorario attorno al centro rialzato della puleggia, compiendo dei giri sopra e sotto l'inizio dell'avvolgimento. Stringere saldamente la manopola e assicurarsi che il capo di fune libero sia più corto possibile. Fissare l'altro capo della fune nell'impugnatura dello starter
- Rimontare l'alloggiamento dello starter a strappo e stringere la vite centrale

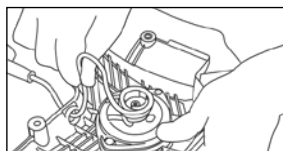
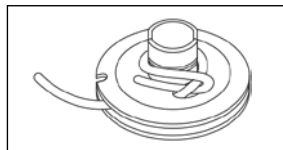

TENSIONAMENTO DELLA MOLLA DI RECUPERO

- Agganciare la fune nella tacca della puleggia e avvolgere la fune in senso orario tre volte attorno al centro rialzato della puleggia
- Tirare la fune dello starter con la maniglia finché la fune non è srotolata, tendendo la molla. Ripetere ma questa volta avvolgere la fune in senso orario quattro volte e quindi tirare la fune con la maniglia per completare il tensionamento della molla

NOTA: Una volta rilasciata, la maniglia dello starter dovrebbe tornare in posizione di partenza dopo il tensionamento della molla.

IMPORTANTE

Controllare che la puleggia possa essere ruotata di 1/2 giro aggiuntivo quando si tira fino in fondo la fune dello starter.

INSTALLAZIONE DELL'ALLOGGIAMENTO DELLO STARTER A STRAPPO

- Per fissare di nuovo la copertura dello starter, estrarre per prima cosa la fune dello starter, quindi tenere fermo lo starter a strappo contro il basamento
- Rilasciare lentamente la fune dello starter in modo che la puleggia si sistemi tra i nottolini
- Inserire e stringere le viti. Usare Loctite® #242 blu

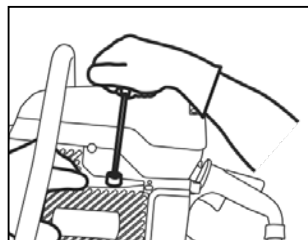

TENDICATENA

Il tendicatena può otturarsi di fanghiglia durante il taglio.

- Dopo ogni utilizzo, risciacquare attentamente il tendicatena con acqua e applicare una dose abbondante di grasso impermeabile per coprire la vite del tendicatena

NOTA: Il tendicatena si trova sulla copertura laterale.

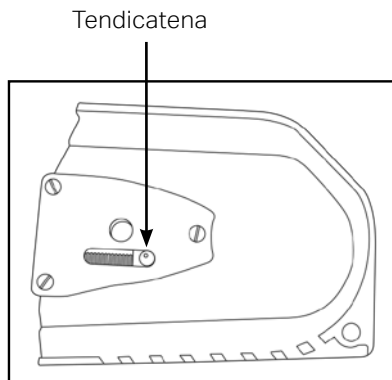
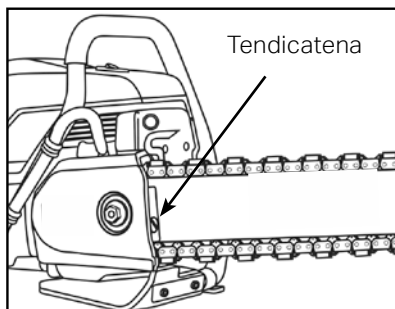

ROCCHETTO DI AZIONAMENTO

- Il rocchetto di azionamento (rocchetto del cerchione) è un materiale di consumo che dovrebbe essere sostituito ogni due o tre catene, o quando i denti diventano appuntiti o se la scanalatura taglia attraverso i denti
- Verificare che il rocchetto non sia usurato.
- Il cuscinetto ad aghi all'interno della campana della frizione si auto-lubrifica attraverso l'albero della manovella, ruotare la campana per accertarsi che non ci sia gioco eccessivo e che si muova senza ostacoli

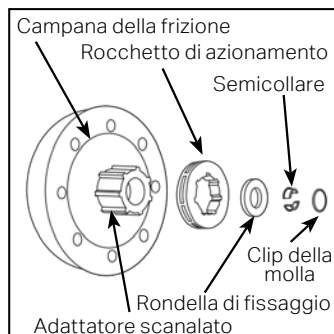

RIMOZIONE E INSTALLAZIONE DEL ROCCHETTO DI AZIONAMENTO



Indossare guanti di sicurezza.

- Rimuovere la copertura laterale, la catena diamantata e la barra guida
 - Con un cacciavite, piegare attentamente la clip della molla dai semicollari
- NOTA: Porre la mano a coppa attorno all'estremità dell'albero per evitare che la clip venga proiettata.*
- Rimuovere i semicollari e la rondella di fissaggio dall'albero
 - Far scorrere il rocchetto e rimuoverlo dall'adattatore scanalato
 - Inserire di nuovo la campana sull'albero e far scorrere il rocchetto sull'adattatore scanalato, con l'altro lato rivolto all'esterno
 - Installare la rondella di fissaggio e i semicollari sull'albero
 - Collocare la clip della molla sopra i semicollari, verificando che siano simmetrici con la stessa distanza su entrambi i lati
 - Innescare la clip della molla sui semicollari premendola energicamente con un cacciavite sopra uno dei gap
- NOTA: Tenere il pollice sulla clip sul gap opposto per mantenere la posizione.*
- Appena la clip della molla è parzialmente innescata su un lato, eseguire la stessa procedura sull'altro, sempre premendo energicamente sopra il gap
 - Controllare visivamente che la clip della molla sia correttamente posizionata nella scanalatura dei semicollari. Fissare saldamente entrambi i semicollari sull'albero

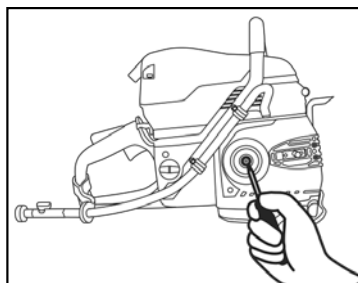

CATENE E BARRE GUIDA



IMPORTANTE

Verificare che non ci siano danni o usura eccessiva sui segmenti della catena e le maglie di azionamento. Le catene danneggiate o eccessivamente usurate non devono essere usate o riparate, ma sostituite.

NOTA: Le barre guida sono progettate per essere usate su entrambi i lati. Se il taglio entra sempre su un lato, capovolgere la barra guida. Si raccomanda di capovolgere la barra guida ad ogni cambio di catena.

- È possibile usare una mola o una sabbiatrice per squadrare i binari di una barra guida usurata. Una barra guida usurata in modo scorretto può in poco tempo danneggiare la catena. Se la catena tocca il fondo della scanalatura della barra, sostituire la barra
- Controllare che la barra guida sia dritta
- Una corretta tensione della catena prolunga la vita utile della barra
- In alcune circostanze, in particolare con una bassa pressione idrica, l'estremità del rocchetto può usurarsi prima del corpo della barra. Rivolgersi a un Centro di assistenza autorizzato per sostituire l'estremità del rocchetto
- Pulire periodicamente le aperture dell'acqua all'interno della scanalatura della barra usando un filo o uno scovolino di piccolo diametro
- La barra guida è unicamente una guida per la catena. Non usarla mai per sollevare, ruotare o piegare materiali di cemento
- Prima dello stoccaggio, nebulizzare dell'olio leggero sulla catena e la barra guida

GUIDA ALLA SELEZIONE DELLA CATENA E MATERIALI DI CONSUMO PER 695XL

Guida alla selezione della catena con passo di 3/8"					
Catena e applicazioni	Pietra morbida/ abrasivo/Mattone	Pietra naturale	Calcestruzzo medio/armatura leggera	Calcestruzzo pesante/Armatura pesante	Ferro dolce/ghisa/ PVC/HDPE
TwinMAX™ <i>Per uso generico</i>		♦	♦		
TwinMAX™ Plus <i>Per materiali più resistenti</i>		♦	♦	♦	
TwinMAX™ Abrasive <i>Per mattoni e blocchi</i>	♦				
Consumabili passo 3/8"					
		30 cm	35 cm	40 cm	
Catena diamantata TwinMAX™		p/n 71400	p/n 71486	p/n 71607	
Catena diamantata TwinMAX™ Plus		p/n 71704	p/n 71705	p/n 71706	
Catena diamantata TwinMAX™ Abrasive		p/n 71554	p/n 71610	p/n 71611	
Barra guida con passo di 3/8"		p/n 553207	p/n 73600	p/n 71600	
Rocchetto di azionamento con passo di 3/8"		p/n 70949			

Guida alla selezione della catena con passo di .444"					
Catena e applicazioni	Pietra morbida/ abrasivo/Mattone	Pietra naturale	Calcestruzzo medio/armatura leggera	Calcestruzzo pesante/Armatura pesante	Ferro dolce/ghisa/ PVC/HDPE
ProFORCE® <i>Usi generici</i>		♦	♦	♦	
ProFORCE® L <i>Vita di taglio più lunga</i>		♦	♦	♦	
ProFORCE® S <i>Velocità di taglio maggiore</i>			♦	♦	
ProFORCE® Abrasive <i>Per mattoni e blocchi</i>	♦				
PowerGrit® <i>Per tubi di utenze</i>					♦
Consumabili con passo di .444"					
			30 cm	40 cm	
Catena diamantata ProFORCE®			p/n 531743	p/n 525342	
Catena diamantata ProFORCE® Premium L			p/n 531745	p/n 525343	
Catena diamantata ProFORCE® Premium S			p/n 531739	p/n 531735	
Catena diamantata ProFORCE® Abrasive			p/n 531747	p/n 525344	
Catena diamantata PowerGrit®			n/a	p/n 537764	
Barra guida con passo di .444"			p/n 553208	p/n 524490	
Rocchetto di azionamento con passo di .444"			p/n 525496		

RISOLUZIONE DEI PROBLEMI

PROBLEMA	Possibile causa
LA SEGA NON RAGGIUNGE I GIRI/MINUTO COMPLETI	Filtro dell'aria sporco
VELOCITÀ CATENA BASSA	Tensionamento catena eccessivo. La catena dovrebbe sempre essere tirata intorno alla barra manualmente. È normale che le maglie di azionamento della catena rimangano appese sotto la barra.
VELOCITÀ DI TAGLIO RIDOTTA	Tutte le cause sopra elencate, più i diamanti potrebbero slittare. Eseguire alcuni tagli a immersione in un materiale abrasivo per esporre i diamanti.
ALLUNGAMENTO CATENA PRECOCE	Pressione dell'acqua insufficiente. La pressione dell'acqua minima è di 1.5 bar Un'insufficiente alimentazione d'acqua provoca l'usura eccessiva della catena, con il conseguente allungamento e la rottura della catena.
ROTTURA TENDICATENA	I dadi della copertura laterale non sono abbastanza serrati. Coppia di 27-33 Nm.
	Tendere con il dado della copertura laterale giù stretto.
MANCANZA DI FLUSSO D'ACQUA	Il tubo flessibile dell'acqua è piegato o l'alimentazione dell'acqua non è inserita.
	Le aperture dell'acqua sono otturate di detriti.
NON PARTE	Carburante vecchio o di cattiva qualità.
	Candela corrosa o erosa.
	Interruttore di arresto bloccato in posizione "STOP".
DIFFICOLTÀ A PARTIRE	Motore allagato. Spingere la leva multifunzione, tenere la valvola a farfalla sul massimo con un piede e tirare la fune di avviamento (movimenti rapidi, brevi ed energici) fino all'avviamento del motore.
	Candela sporca. Rimuovere la catena, pulirla e ri-distanziarla a 0,5 mm.
ROTTURA CATENA	Tensione della catena scorretta.
	Pressione dell'acqua insufficiente.
	Inserendo la sega in un'apertura più stretta dei segmenti della catena diamantata.
	Usando una catena già allungata oltre la capacità di tensione

QUESTA PAGINA È LASCIATA INTENZIONALMENTE VUOTA

FEDERAL EMISSION CONTROL WARRANTY STATEMENT

YOUR WARRANTY RIGHTS AND OBLIGATIONS

The U.S. Environmental Protection Agency (EPA), Environment Canada and ICS, Blount Inc. are pleased to explain the Emissions Control System Warranty on your 2009 and later small non-road engine. In the U.S. and Canada, new small non-road engines must be designed, built and equipped to meet federal emission regulations.

ICS must warrant the emission control system on your small non-road engine for the period of time listed below provided there has been no abuse, neglect or improper maintenance of your unit.

Your emission control system includes parts such as the carburetor and the ignition system. Also included may be hoses, connectors and other emission related assemblies.

Where a warrantable condition exists, ICS will repair your saw engine at no cost to you. Expenses covered under warranty include diagnosis, parts and labor.

MANUFACTURER'S WARRANTY COVERAGE

The emission control system on 2009 and later small non-road engines is warranted for two years. If any emission related part on your engine (as listed above) is defective, the part will be repaired or replaced by ICS.

FEDERAL EMISSION CONTROL WARRANTY STATEMENT

OWNER'S WARRANTY RESPONSIBILITIES

As the saw owner, you are responsible for the performance of the required maintenance listed in your Operator's Manual. ICS recommends that you retain all receipts covering maintenance on your saw engine, but ICS cannot deny warranty solely for the lack of receipts or for your failure to assure the performance of all scheduled maintenance. However, ICS reserves the right to deny warranty coverage if your saw engine, or a part of it, has failed due to abuse, neglect, improper maintenance, unapproved modifications or the use of parts not made or approved by the original equipment manufacturer.

You are responsible for presenting your saw engine to an ICS authorized servicing dealer as soon as a problem exists. The warranty repairs should be completed in a reasonable amount of time, typically not to exceed 30 days.

If you have any questions regarding your warranty rights and responsibilities, please contact an ICS customer service representative at 1.800.321.1240. www.icsdiamondtools.com

LENGTH OF COVERAGE

ICS warrants to the initial purchaser and each subsequent owner that the engine is free from defects in materials and workmanship which cause the saw engine to fail to conform with applicable emission regulations for a period of two years.

WARRANTY PERIOD

The warranty period begins on the date of sale of the saw engine to the initial purchaser.

SPECIFICHE TECNICHE

Tipo di motore	A 2 tempi, raffreddato ad aria
Cilindrata	94 cc
Potenza di cavalli	4,8 kW @ 9000 g/m
Coppia	5,7 Nm @ 7,200 g/m
Velocità del motore	9.300 +/- 150 g/m (max) 2.700 +/- 100 g/m (regime minimo)
Velocità della catena alla potenza massima	28 m/s
Peso	9,5 kg solo testa motrice
Dimensioni	46 cm lunghezza 36 cm altezza 30 cm larghezza
Filtro dell'aria	In poliestere resistente all'acqua
Carburatore	Walbro RWJ-7
Starter	A strappo, resistente a polvere e acqua
Ignizione	Speciale ignizione elettronica resistente all'acqua
Frizione	Centrifuga, a tre ganasce e tre molle
Rapporto carburante	Benzina:olio al 2% (50:1)
Capacità di carburante	1 litro
Requisiti di alimentazione idrica	Minimo 1,5 bar
Requisiti di portata idrica	Minimo: 4lpm
Livello sonoro garantito L_{wa} (1)	115 dB(A); ($K_{wa}=1,0$ dB(A))
Pressione acustica equivalente all'orecchio dell'operatore L_{pA}	104,6 dB(A) ($K=1,0$ dB(A))
Vibrazione $a_{hv,eq}$ Taglio del cemento (2)	3,6 m/s ² ($K=1,0$ m/s ²) Impugnatura anteriore 3,1 m/s ² ($K=1,0$ m/s ²) Impugnatura posteriore
Vibrazione $a_{hv,eq}$ Taglio nei tubi (2)	5,62 m/s ² ($K=0,2$ m/s ²) Impugnatura anteriore 5,28 m/s ² ($K=0,2$ m/s ²) Impugnatura posteriore
Periodo di rodaggio del motore	Un serbatoio, senza tagli, ciclo della valvola a farfalla
Candela	NGK BPMR7A o Champion RCJ6Y Distanza tra elettrodi 0,5 mm

(1) Misurata in conformità con ANSI S12.51-2012/ISO3741:2010

(2) Misurata in conformità con ISO5349-1:2001, ISO22867:2011 e ISO19432:2012

QUESTA PAGINA È LASCIATA INTENZIONALMENTE VUOTA

QUESTA PAGINA È LASCIATA INTENZIONALMENTE VUOTA

ICS, BLOUNT S.A.
RUE EMILE FRANCQUI 5,
1435 MONT-SAINT-GUIBERT
BELGIUM
+32 10 301 251
icsdiamondtools.com